



**Detector de gases inflamables,
tóxicos y oxígeno para
aplicaciones industriales**

Sensepoint XCD



Suministro completo

- Versiones disponibles para gases inflamables (catalíticos o infrarrojos), tóxicos y oxígeno
- Aplicaciones nuevas y actualizaciones
- Adecuado para interiores o exteriores
- Opciones de carcasa antideflagrante en acero inoxidable o en aluminio
- IP66 de serie

Tecnología de sensores probada y fiable

- Sensores electroquímicos Surecell™
- Sensores de gases inflamables resistentes a sustancias tóxicas
- Sensores de larga duración

Certificaciones globales

- Europeas, De América del Norte y Asiáticas
- Cumple las normativas ATEX, IECEx, UL/c-UL, KTL, PA, GB y CCCF

Fácil de usar

- Pantalla retroiluminada tricolor intuitiva y fácil de usar con dígitos, gráfico de barras e iconos
- Totalmente configurable con conmutadores magnéticos
- Salida de corriente de 4-20 mA de sumidero-sink o fuente-source seleccionable
- Inhibición automática durante mantenimiento
- Comunicaciones MODBUS opcionales para diagnóstico y configuración remotos

Excelente relación calidad/precio

- Plataforma común de transmisor
- Formación mínima necesaria
- Menos repuestos
- Funcionamiento no intrusivo con un solo operario
- Sensor enchufable recambiable
- Menos cableado gracias a la opción MODBUS multipunto

Fácil instalación

- Módulo de pantalla enchufable extraíble para acceder a la zona de terminales
- Soporte de montaje integral
- 2 entradas de cable/conducto NPT 3/4" o M20 (según el certificado)
- Bloques de terminales enchufables extraíbles que facilitan el cableado
- Conmutador sumidero-sink/fuente-source para acomodar la topología de cableado preferida

Gama de accesorios opcionales

- Protección contra el sol y las inundaciones
- Kit de montaje en conductos
- célula de flujo para gas de calibración
- Embudo recolector

Aplicaciones normales

- Instalaciones de fabricación industrial
- Centrales eléctricas
- Instalaciones para aguas residuales
- Servicios públicos
- Producción de alimentos y bebidas
- Refinerías y plantas químicas
- Terminales de petróleo y gas en tierra
- Plataformas de producción
- Exploración y perforación

La gama Sensepoint XCD proporciona una supervisión completa de los riesgos derivados de la presencia de gases inflamables, tóxicos y de oxígeno en atmósferas potencialmente explosivas, tanto en interiores como en exteriores. Los usuarios pueden modificar el funcionamiento del detector mediante la pantalla y los interruptores magnéticos sin tener que abrir la unidad. Así, una sola persona puede operar los sensores de forma no intrusiva y se reducen los costes y el tiempo del mantenimiento regular.

Una pantalla LCD retroiluminada tricolor permite ver el estado de la unidad de un vistazo, incluso a distancia. Una retroiluminación verde continua indica que el funcionamiento es normal, un color amarillo parpadeante indica un fallo y un color rojo parpadeante indica una alarma.

Todos los detectores se suministran preconfigurados e incluyen 2 relés de alarma programables, 1 relé de fallo programable, así como una salida de 4-20 mA (seleccionable sumidero-sink o fuente -source) estándar del sector y MODBUS.

Se puede ajustar la escala, rango, funcionamiento de los relés, punto de ajuste de alarma y el número de etiquetado electrónico del detector con la pantalla del transmisor y conmutadores magnéticos no intrusivos. Las salidas se inhiben automáticamente durante el ajuste, reduciendo así el riesgo de falsas alarmas en el panel de control durante el mantenimiento.

El Sensepoint XCD dispone de una placa de montaje integral para su montaje en superficie o bien se puede montar en un tubo horizontal o vertical mediante el soporte de montaje en tubo opcional. Para la instalación eléctrica se pueden usar conductos o cables con la adecuada protección mecánica. Se proporcionan dos entradas M20 o NPT 3/4" (según la certificación). También se incluye una cubierta de intemperie para las condiciones exteriores más exigentes. Otros accesorios opcionales pueden ser la protección contra el sol y las inundaciones, el montaje en conducto y el embudo recolector.

El Sensepoint XCD asegura una instalación sencilla y el funcionamiento estándar más rápido al eliminar la necesidad de permisos de trabajo en zonas peligrosas. Gracias a los sensores enchufables fácilmente recambiables, se reduce el tiempo de inactividad y los costes de funcionamiento con el uso de sensores de gases inflamables resistentes a sustancias tóxicas y sensores de gases tóxicos Surecell™ patentados.



1. Cubierta
2. Módulo de pantalla
3. Zona de terminales
4. Tapón de cierre
5. Transmisor
6. Sensor enchufable XCD
7. Anillo de retención del sensor
8. Placa de montaje integral
9. Conjunto de protección de intemperie
10. Entrada de cable o conducto (2)
11. Etiqueta de certificación

Descripción General del Sensepoint XCD



Hay tres tipos diferentes de transmisores XCD para su uso con las tres familias de sensores.

El transmisor de tipo mV se usa con la familia mV de sensores XCD, que comprende sensores catalíticos para detectar gases inflamables en el rango 0-100% LEL y sensores infrarrojos (IR) para detectar hidrocarburos gaseosos en el rango 0-100% LEL. Hay dos sensores IR de hidrocarburos disponibles: uno linealizado con el metano y otro linealizado con el propano. La versión de propano tiene factores lineales de sensibilidad cruzada para etileno, butano y pentano. También hay un sensor IR de CO₂ disponible en el rango 0-2% vol.

El transmisor de tipo EC se usa con la familia EC de sensores XCD, que abarca monóxido de carbono (CO), sulfuro de hidrógeno (H₂S), dióxido de nitrógeno (NO₂) e hidrógeno (H₂).

El transmisor de oxígeno sirve para los sensores XCD de oxígeno (O₂).

Todo transmisor puede reconocer automáticamente cualquier sensor de su familia. Sólo hay que enchufar el sensor en el fondo del transmisor para que éste se configure automáticamente.

Familias de Sensores, Gases y Rangos de Sensepoint XCD							
	Gas	Fondo de escala seleccionable por el usuario	Rango predeterminado	Incrementos	Rango de gas de calibración seleccionable	Punto cal. predet.	
Familia de sensores	mV	Sensores de perla catalítica					Del 30 al 70% del fondo de escala seleccionado
		Inflamables del 1 al 8*	Del 20 al 100% LEL	100% LEL	10% LEL	50% LEL	
		Sensores infrarrojos					
		Metano	Del 20 al 100% LEL	100% LEL	10% LEL	50% LEL	
		Propano	Del 20 al 100% LEL	100% LEL	10% LEL	50% LEL	
		Dióxido de carbono	2,00% vol. sólo	2,00% vol.	N/A	1,00% vol.	
	EC	Sensores electroquímicos					
		Sulfuro de hidrógeno	De 10,0 a 100,0 ppm	50,0 ppm	0,1 ppm	25 ppm	
		Monóxido de carbono	De 100 a 1000 ppm	300 ppm	100 ppm	100 ppm	
		Hidrógeno	Sólo 1000 ppm	1000 ppm	N/A	500 ppm	
O ₂	Dióxido de nitrógeno	De 10 a 50 ppm	10 ppm	5 ppm	5 ppm		
	Oxígeno	25,0% vol. sólo	25,0% vol.	N/A	20,9% vol. (fijo)	20,9% vol.	

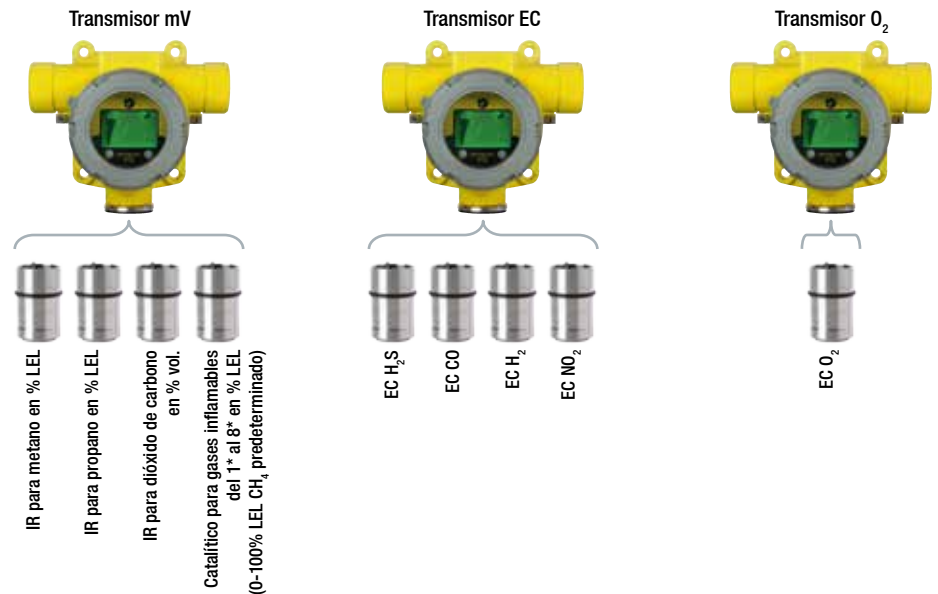

¡Preparados, listos, ya!

Para indicar su estado, el Sensepoint XCD utiliza tres colores "semafóricos" reconocibles al instante. La gran pantalla LCD retroiluminada tricolor muestra continuamente el color verde para indicar que el funcionamiento es normal, parpadea en amarillo para indicar un fallo/ advertencia y parpadea en rojo para indicar una alarma. Así, cualquier persona en la zona puede ver claramente y de un vistazo el estado de cualquier detector. Eso es particularmente útil para identificar el estado del detector si éste está situado en una zona de difícil acceso o si hay varios detectores en la misma zona.



Instalación



Dimensiones Externas de Instalación

El transmisor Sensepoint XCD lleva una placa de montaje integral con cuatro orificios de montaje en el cuerpo del transmisor. El transmisor se puede fijar directamente sobre una superficie o a un tubo o estructura horizontal o vertical, de diámetro/sección de entre 40,0 y 80,0 mm (entre 1,6 y 3,1"). El accesorio para montaje en tubo (opcional) se usa en tales casos.

Las entradas para cables del usuario (2 x M20) son para las cajas de las versiones ATEX/IECEX. Las versiones UL/c-UL tienen 2 entradas de conducto NPT 3/4". Se suministra un tapón de cierre adecuado, obligatorio para cerrar la entrada no usada. El tapón de cierre debe colocarse adecuadamente para mantener la clasificación IP del detector.

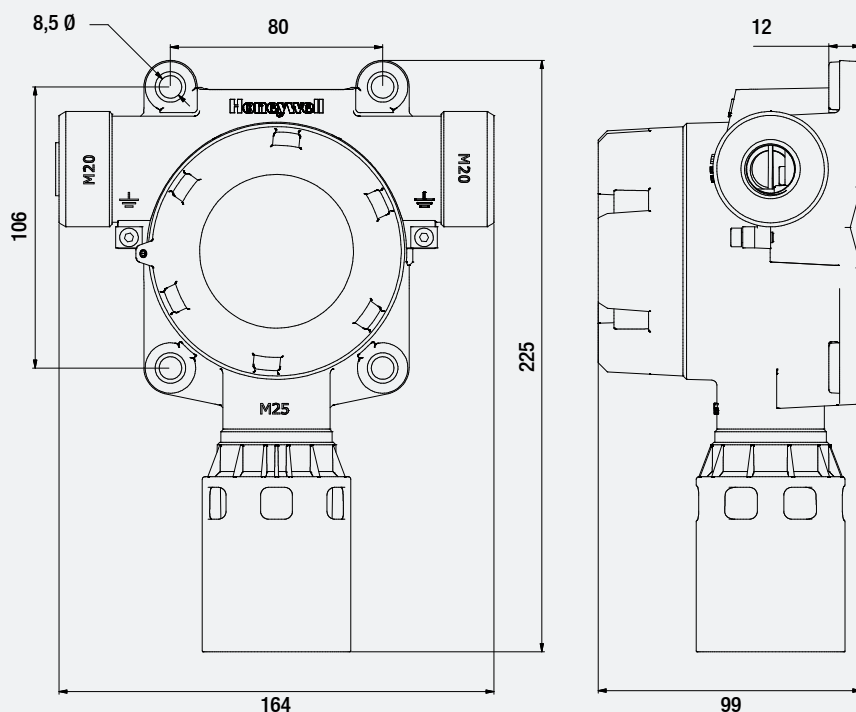

Todas las Dimensiones en mm
1" = 25,4 mm

Opciones de Instalación

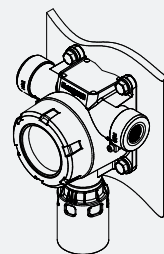

Montaje Mural

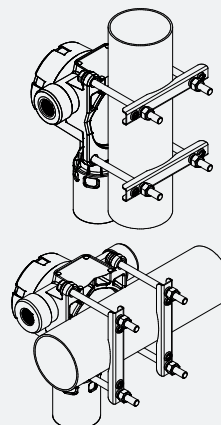

Montaje en Tubo Vertical u Horizontal
(con el soporte de montaje en tubo opcional)

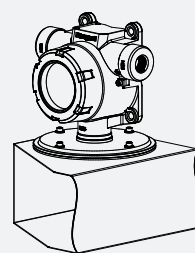

Montaje en Conducto

Otros Accesorios

Existen varios accesorios para diferentes aplicaciones:

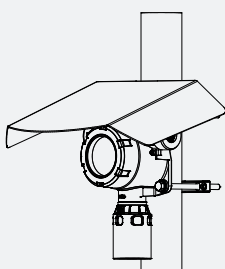

Protección Contra el Sol y las Inundaciones

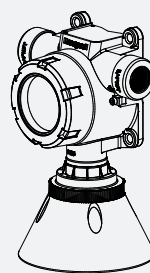
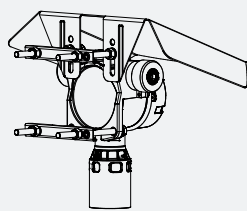

Embudo Recolector

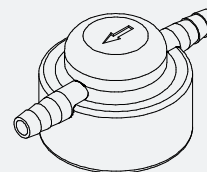

Capuchón de Gasificación

Instalación



Requisitos Eléctricos

El Sensepoint XCD está diseñado para uso en atmósferas potencialmente explosivas. Por este motivo, debe instalarse siguiendo las directrices nacionales y utilizando un cable con una adecuada protección mecánica y casquillos o un conducto. Utilice un cable con una sección de 0,5 mm² (20 AWG) a 2,5 mm² (~13 AWG) según sea necesario para garantizar una tensión de funcionamiento mínima en el detector, en función de la longitud de cable instalada. Se debe elegir el diámetro del cable para que se mantenga la tensión mínima requerida con la máxima longitud de cable instalada y con consumo máximo.

Conexiones del Módulo de Terminales

Número de Terminal	Marca	Conexión	Descripción
1	24 V	Alimentación +V	Conexiones del controlador
2	0 V	Alimentación -V (0 VCC)	
3	4~20 mA	Señal de salida de corriente	
4	COM	Drenaje	MODBUS RTU. RS485 (opcional)
5	TxD	MODBUS B (+)	
6	RxD	MODBUS A (-)	Relé programable 1 (A1 predeterminado)
7	RLY1/NC	Normalmente cerrado	
8	RLY1/COM	Común	
9	RLY1/NO	Normalmente abierto	Relé programable 2 (A2 predeterminado)
10	RLY2/NC	Normalmente cerrado	
11	RLY2/COM	Común	Relé programable 3 (fallo predeterminado)
12	RLY2/NO	Normalmente abierto	
13	RLY3/NC	Normalmente cerrado	
14	RLY3/COM	Común	
15	RLY3/NO	Normalmente abierto	

Borne de masa/
tierra interno

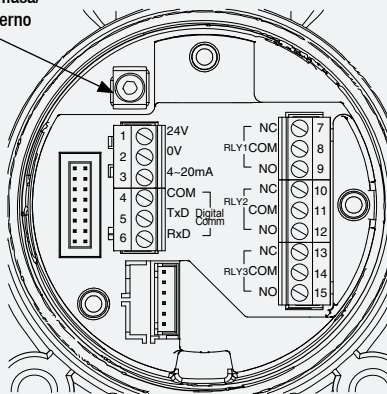

Módulo de Terminales

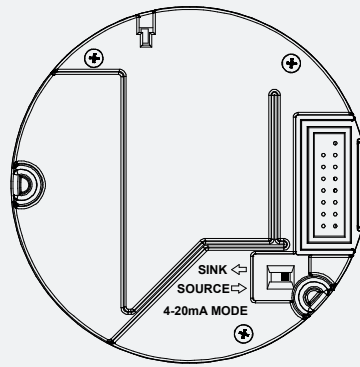

Vista Trasera del Módulo de Pantalla

Nota: Los bloques de terminales son enchufables y se pueden extraer para facilitar el cableado.

Longitudes Típicas de Cable

Datos Típicos de Cable			Longitud Máxima de Cable					
Tamaño del Cable (sección)	Resistencia del Cable		Catalítico		EC		IR	
	Ω/km	Ω/mi	Metros	Pies	Metros	Pies	Metros	Pies
0,5 mm ² (20 AWG*)	36,8	59,2	356	1167	478	1568	420	1379
1,0 mm ² (17 AWG*)	19,5	31,4	671	2201	902	2956	793	2599
1,5 mm ² (16 AWG*)	12,7	20,4	1031	3387	1384	4549	1217	4000
2,0 mm ² (14 AWG*)	10,1	16,3	1296	4239	1741	5694	1531	5006
2,5 mm ² (13 AWG*)	8	12,9	1636	5356	2197	7194	1932	6326

Nota: La tabla es meramente orientativa. Los usuarios deben calcular las distancias máximas a partir de los datos reales del cable utilizado. El cálculo habitual supone una tensión mínima garantizada para el controlador de 24 VCC, tensión mínima del detector de 16 VCC y consumo máximo con alarma completa. El valor de R_L (máx.) es de 250 ohmios.

Esquemas de Cableado

El transmisor Sensepoint XCD puede cablearse como sumidero-sink de corriente o como fuente-source de corriente. Se ofrecen las dos opciones para permitir una mayor flexibilidad en el tipo de sistema de control con el que se use. Se puede seleccionar sumidero-sink o fuente-source con el conmutador situado en la parte trasera del módulo de pantalla, accesible retirando el módulo de pantalla durante la instalación o la puesta en servicio.

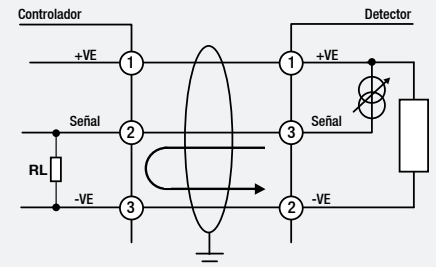

XCD en Fuente-source

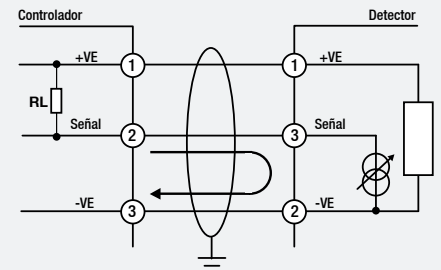

XCD en Sumidero-sink

Nota: Termine la pantalla del cable o en el detector o en el controlador, no en ambos.



Datos Técnicos



Detector Sensepoint XCD											
Utilización	Detector de gas fijo con salida a 3 hilos, 4-20 mA y MODBUS RS485, con relés de alarma y fallo integrados para la protección del personal y de la planta ante los peligros de gases inflamables, tóxicos y oxígeno. Monta un transmisor con pantalla local y es totalmente configurable mediante una interfaz de conmutadores magnéticos no intrusiva. Amplia gama de sensores disponible.										
Requisitos Eléctricos											
Rango de tensiones de entrada	Entre 16 y 32 V de CC (24 V de CC nominal) para las versiones ATEX/IECEX/AP Entre 12 y 32 V de CC (24 V de CC nominal) para las versiones UL/CSA										
Consumo eléctrico máximo	El consumo eléctrico máximo depende del tipo de sensor de gas utilizado. Celdas electroquímicas = 3,7 W, IR = 3,7 W y catalítico = 4,9 W. Corriente de conexión de pico máxima = 800 mA a 24 VCC.										
Salida de corriente	Sumidero-sink o fuente-source										
≥ 0,0 < 1,0 mA	Fallo										
2,0 mA o 4,0 mA (17,4 mA)	Inhibición (durante los ajustes de configuración/usuario)										
De 4,0 mA a 20,0 mA	Medida normal de gas										
22,0 mA	Rebasamiento de rango máximo										
Terminales	15 terminales de tornillo adecuados para cables con sección una de 0,5 mm ² a 2,5 mm ² (de 20 a 13 AWG)										
Relés	3 x 5 A a 250 VCA. Seleccionable normalmente abierto o normalmente cerrado (interruptor) y energizado/deenergizado (programable). Normalmente, los relés de alarma están abiertos/deenergizados de forma predeterminada. Normalmente, el relé de fallo está abierto/energizado de forma predeterminada.										
Comunicaciones	RS485 y MODBUS RTU (opcional)										
Estructura											
Material	Carcasa	Aleación de aluminio LM25 o acero inoxidable 316 pintada al epoxi									
	Sensor	Acero inoxidable 316									
	Protección de intemperie	Plástico									
Peso (aprox.)	Aleación de aluminio LM25	2,0 kg (4,4 lb)									
	Acero inoxidable 316	5,0 kg (11 lb)									
Montaje	Placa de montaje integral con 4 orificios de montaje para pernos M8 Kit de montaje en tubo opcional para tubo horizontal o vertical de 3,8 a 7,6 cm (1,5 a 3") de diámetro (5,1 cm [2" nominales])										
Entradas	Versiones europeas ATEX/IEC Ex: 2 entradas de cable M20. Se suministra un tapón de cierre adecuado por si sólo se usa una entrada. Junta para mantener la clasificación IP.										
Gases Detectables y Prestaciones de los Sensores XCD											
Gas	Fondo de Escala Seleccionable por el Usuario	Rango Predeterminado	Incrementos	Rango de Gas de Calibración Seleccionable por el Usuario	Punto cal. Predet.	Tiempo de Respuesta (190) s	Exactitud	Temperatura de Funcionamiento*		Puntos de Alarma Predet.	
								Min.	Máx.	A1	A2
Sensores Electroquímicos											
Oxígeno	25,0% vol. sólo	25,0% vol.	N/A	20,9% vol. (fijo)	20,9% vol.	<30	<+/-0,5% vol.	-20 °C/-4 °F	55 °C/131 °F	19,5% vol. ▼	23,5% vol. ▲
Sulfuro de hidrógeno	De 10,0 a 100,0 ppm	50,0 ppm	1 ppm	Del 30 al 70% del fondo de escala seleccionado	25 ppm	<50	<+/-1 ppm	-20 °C/-4 °F	55 °C/131 °F	10 ppm ▲	20 ppm ▲
Monóxido de carbono	De 100 a 1000 ppm	300 ppm	100 ppm		100 ppm	<30	<+/-6 ppm	-20 °C/-4 °F	55 °C/131 °F	100 ppm ▲	200 ppm ▲
Hidrógeno	Sólo 1000 ppm	1000 ppm	N/A		500 ppm	<65	<+/-25 ppm	-20 °C/-4 °F	55 °C/131 °F	200 ppm ▲	400 ppm ▲
Dióxido de nitrógeno	De 10 a 50 ppm	10,0 ppm	5,0 ppm		5,0 ppm	<40	<+/-3 ppm o +/-20%	-20 °C / -4 °F	55 °C/131 °F	0,7 ppm ▲	2,0 ppm ▲
Sensores de Perla Catalítica											
Inflamables del 1 al 8*	Del 20 al 100% LEL	100% LEL	10% LEL	Del 30 al 70% del fondo de escala seleccionado	50% LEL	<25	<+/-1,5% LEL	-20 °C/-4 °F	55 °C/131 °F	20% LEL ▲	40% LEL ▲
Sensores Infrarrojos											
Metano	Del 20 al 100% LEL	100% LEL	10% LEL		50% LEL	<30	<+/-1,5% LEL	-20 °C/-4 °F	55 °C/131 °F	20% LEL ▲	40% LEL ▲
Propano	De 20 a 100% LEL	100% LEL	10% LEL		50% LEL	<30	<+/-1,5% LEL	-20 °C/-4 °F	55 °C/131 °F	20% LEL ▲	40% LEL ▲
Dióxido de carbono	2,00% vol.	2,00% vol.	N/A		1,00% vol.	<30	<+/-0,04% vol.	-20 °C/-4 °F	55 °C/131 °F	0,40% vol. ▲	0,80% vol. ▲
NOTAS											
Los datos de prestaciones: 1. Están tomados a 20 °C, 50% HR nominales. 2. Son aplicables entre el 10 y el 90% de fondo de escala. 3. Están medidos en unidades calibradas en el 50% del fondo de escala. 4. Su precisión se da en el 10% del fondo de escala predeterminado (alarma A1 usual) del gas aplicado, o en el mínimo (la mayor de ellas). 5. Están medidos a 500 ml/min para IR, gases tóxicos y O ₂ , 1 l/min para perla catalítica con la copa de calibración (S3KCAL). *Rango ampliado de temperatura de funcionamiento de -40 °C a +65 °C (de -40 °F a +149 °F) para todos los sensores menos los IR y EC para H ₂ , con una precisión de +/-30% del gas aplicado de -20 °C a -40 °C (de -4 °F a -40 °F) y de +55 °C a +65 °C (de +131 °F a +149 °F). El funcionamiento prolongado en este rango puede afectar negativamente a las prestaciones del sensor. Para obtener datos adicionales, póngase en contacto con Honeywell Analytics.											
Certificaciones											
Europeas Internacionales	ATEX II 2 GD Ex d IIC Gb T6 (Ta entre -40 y +65 °C) T5 (Ta entre -40 y +75 °C) Ex tb IIIC T85°C Db IP66 T100°C (Ta entre -40 y +75 °C) IECEX Ex d IIC Gb T6 (Ta entre -40 y +65 °C) T5 (Ta entre -40 y +75 °C) Ex tb IIIC T85°C Db IP66 T100°C (Ta entre -40 y +75 °C)										
China	GB Ex d IIC T4 GB3836.1&2 -2000, PA, CCCF										
Corea	KTL Ex d IIC T6 (de -40 °C a +65 °C)										
De América del Norte	UL/c-UL - Clase I, Div 1, grupos B, C y D, Clase I, Div 2, grupos B, C & D, Clase II, Div 1, grupos E, F & G, Clase II, Div 2, Groups F & G. -40°C a +65°C										
CEM	EN50270:2006 y EN6100-6-4:2007										
Prestaciones	ATEX, EN60079-29-1:2007 (gases inflamables), EN45544 (gases tóxicos), EN50104 (oxígeno), EN50271 China: PA Pattern Measurement (para transmisor y sensores de gases tóxicos) "CCCF" Shenyang for Flammable (certificación del departamento de bomberos) CSA C22.2-152										

Datos Técnicos (cont.) e Información de Pedido



Requisitos Medioambientales	
Clasificación IP	IP66, de acuerdo con la norma EN60529:1992
Rango de Temperatura Certificado	De -40 °C a +75 °C (de -40 °F a +167 °F) Nota: La pantalla del detector puede no ser legible a temperaturas inferiores a -20 °C, pero el detector sigue supervisando gases. La pantalla no sufre daños y se recupera cuando la temperatura vuelve a pasar de -20 °C.
Humedad en Funcionamiento	Continua del 20-90% HR (sin condensación) e intermitente del 10-99% HR (sin condensación)
Presión de Funcionamiento	Entre 90 y 110 kPa (sensores de gases tóxicos EC), entre 80 y 120 kPa (sensores de oxígeno EC, de perla catalítica e infrarrojos)
Condiciones de almacenamiento	De -25 °C a +65 °C (de -13 °F a 131 °F)
Información de Pedido	
Suministro Estándar	El Sensepoint XCD se suministra con una placa de montaje mural integral, 2 entradas de cable M20 (ATEX/IECEX) o 2 entradas de conducto NPT 3/4" (UL/cUL), 1 tapón M20 o NPT 3/4", llave Allen para tornillo de seguridad, cubierta de intemperie, imán de manejo, cartucho del sensor con elemento de retención, guía de inicio rápido y manual de instrucciones en CD. Las calibraciones, rangos y ajustes predeterminados se comprueban totalmente en fábrica. Todas las unidades se suministran con certificado de pruebas y calibración.
Detalles de Suministro	Dimensiones de la caja de embalaje: L. 312 mm (12,3") x A. 223 mm (8,8") x P. 110 mm (4,3"). Peso aproximado: Aluminio 2,5 kg (5,5 lb), acero inoxidable 5,5 kg (12,1 lb).

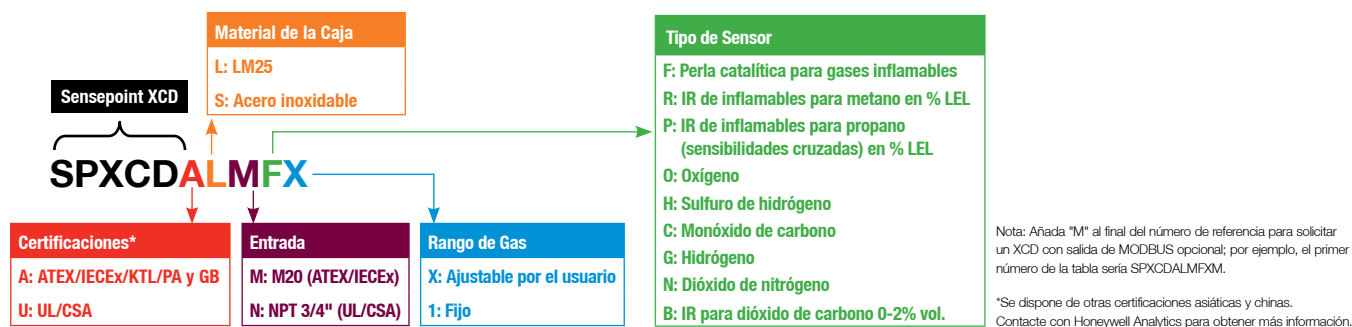

Detector Sensepoint XCD ATEX/IECEX/KTL, PA y GB (aluminio LM25)*

SPXCDALMFX	SP XCD con certificación ATEX/IECEX/KTL/PA y GB para gases inflamables CAT 0-100% LEL (del 20 a 100% LEL, 10% LEL) con LM25 y entradas M20
SPXCDALMRX	SP XCD con certificación ATEX/IECEX/KTL/PA y GB para metano IR 0-100% LEL (del 20 a 100% LEL, 10% LEL) con LM25 y entradas M20
SPXCDALMPX	SP XCD con certificación ATEX/IECEX/KTL/PA y GB para propano IR 0-100% LEL (de 20 a 100% LEL, 10% LEL) con LM25, entrada M20
SPXCDALMO1	SP XCD con certificación ATEX/IECEX/KTL/PA y GB para oxígeno 25,0% vol. con LM25 y entradas M20
SPXCDALMHX	SP XCD con certificación ATEX/IECEX/KTL/PA y GB para sulfuro de hidrógeno 0-50,0 ppm (de 10,0 a 100,0 ppm, 1,0 ppm) con LM25 y entradas M20
SPXCDALMCX	SP XCD con certificación ATEX/IECEX/KTL/PA y GB para monóxido de carbono 0-300 ppm (de 100 a 1000 ppm, 100 ppm) con LM25 y entradas M20
SPXCDALMG1	SP XCD con certificación ATEX/IECEX/KTL/PA y GB para hidrógeno 0-1000 ppm con LM25 y entradas M20
SPXCDALMNX	SP XCD con certificación ATEX/IECEX/KTL/PA y GB para dióxido de nitrógeno 0-50,0 ppm (10-50, 5,0 ppm) con LM25, entrada M20
SPXCDALMB1	SP XCD con certificación ATEX/IECEX/KTL/PA y GB para dióxido de carbono IR 0-2,00% vol. con LM25 y entradas M20

Detector Sensepoint XCD ATEX/IECEX/KTL, PA y GB (acero inoxidable 316)*

SPXCDASMFx	SP XCD con certificación ATEX/IECEX y AP para gases inflamables CAT 0-100% LEL (del 20 a 100% LEL, 10% LEL) con 316SS y entradas M20
SPXCDASMRx	SP XCD con certificación ATEX/IECEX y AP para metano IR 0-100% LEL (del 20 a 100% LEL, 10% LEL) con 316SS y entradas M20
SPXCDASMPx	SP XCD con certificación ATEX/IECEX y AP para propano IR 0-100% LEL (de 20 a 100% LEL, 10% LEL) con 316SS, entrada M20
SPXCDASMO1	SP XCD con certificación ATEX/IECEX y AP para oxígeno 25,0% vol. con 316SS y entradas M20
SPXCDASMHx	SP XCD con certificación ATEX/IECEX y AP para sulfuro de hidrógeno 0-50,0 ppm (de 10,0 a 100,0 ppm, 1,0 ppm) con 316SS y entradas M20
SPXCDASMCx	SP XCD con certificación ATEX/IECEX y AP para monóxido de carbono 0-300 ppm (de 100 a 1000 ppm, 100 ppm) con 316SS y entradas M20
SPXCDASMG1	SP XCD con certificación ATEX/IECEX y AP para hidrógeno 0-1000 ppm con 316SS y entradas M20
SPXCDASMNx	SP XCD con certificación ATEX/IECEX y AP para dióxido de nitrógeno 0-50 ppm (10-50, 5 ppm) con 316SS, entrada M20
SPXCDASMB1	SP XCD con certificación ATEX/IECEX y AP para dióxido de carbono IR 0-2,00% vol. con 316SS y entradas M20

Accesorios Opcionales		Sensores XCD de Repuesto (Acero inoxidable 316)	
S3KCAL	Copa de calibración	SPXCDXSFSS	Gases inflamables CAT 0-100% LEL (del 20 a 100% LEL, 10% LEL)**
SPXCDCC	Embudo recolector para uso con gases más ligeros que el aire	SPXCDXSRSS	Metano IR 0-100% LEL (del 20 al 100% LEL, 10% LEL)**
SPXCDDMK	Kit de montaje en conductos	SPXCDXSPXSS	IR para propano 0-100% LEL (de 20 a 100% LEL, 10% LEL)**
SPXCDHMANEN	Manual impreso en inglés	SPXCDXS01SS	Oxígeno 25,0% vol. sólo
SPXCDMTBR	Soporte de montaje (inc. tuercas, pernos y arandelas)	SPXCDXSHXSS	Sulfuro de hidrógeno 0-50,0 ppm (de 10,0 a 100,0 ppm, 1,0 ppm)**
SPXCSDSP	Protección contra el sol y las inundaciones	SPXCDXSCXSS	Monóxido de carbono 0-300 ppm (de 100 a 1000 ppm, 100 ppm)**
00780-A-0100	Caja de conexiones con certificación ATEX (antideflagrante)	SPXCDXSG1SS	Hidrógeno 0-1000 ppm sólo
		SPXCDXSN1SS	Dióxido de nitrógeno 0-50,0 ppm (10,0-50,0 ppm, 5,0 ppm)**
		SPXCDXSB1SS	Dióxido de carbono IR 0-2,00% vol. sólo

*Para las versiones UL/c-UL sólo hay que cambiar las letras de certificación y entrada del número de referencia. Por ejemplo, el primer número de referencia de la tabla superior quedaría como SPXCDULNFX.

**Para obtener más información acerca de rangos configurables por el usuario, consulte la tabla "Gases detectables y prestaciones de los sensores XCD" de la página 6.

Nota: Añada "M" al final del número de referencia para solicitar un XCD con salida de MODBUS opcional; por ejemplo, el primer número de la tabla sería SPXCDALMFXM.



Detección Fija de Gas

Honeywell Analytics ofrece una amplia gama de soluciones fijas de detección de gas para distintos sectores y aplicaciones, tales como: Instalaciones comerciales, aplicaciones industriales, fabricación de semiconductores, centrales eléctricas e instalaciones petroquímicas.

- » Detección de oxígeno y gases inflamables y tóxicos (incluidos gases poco comunes)
- » Empleo innovador de cuatro tecnologías fundamentales de detección: cinta de papel, celda electroquímica, perla catalítica e infrarrojos
- » Capacidad para detectar hasta partes por billón (ppb) o porcentaje por volumen (%v/v)
- » Soluciones rentables que cumplen las normativas

Detección Portátil de Gas

Cuando se trata de la protección personal frente a los peligros por gases, Honeywell Analytics cuenta con una amplia gama de soluciones fiables recomendadas para su uso en espacios reducidos o cerrados. Entre ellas se incluyen las siguientes:

- » Detección de gases inflamables, tóxicos y oxígeno
- » Detectores personales de un solo gas, que lleva el individuo
- » Detectores portátiles multigás, que se utilizan para acceder a espacios cerrados y cumplir con la normativa
- » Detectores portátiles multigás, que se utilizan para proteger de manera temporal una zona durante las actividades de construcción y mantenimiento del emplazamiento

Servicio y Asistencia Técnica

En Honeywell Analytics creemos en la importancia de ofrecer un buen servicio y atención al cliente. Nuestro compromiso clave consiste en conseguir la plena y total satisfacción del cliente. Aquí detallamos sólo algunos de los servicios que ofrecemos:

- » Servicio técnico completo
- » Equipo de expertos a su disposición para responder a sus preguntas y consultas
- » Talleres con todo el equipo necesario para garantizar una respuesta rápida en las reparaciones
- » Completa red de ingenieros de servicio
- » Formación sobre el uso y mantenimiento de productos
- » Servicio de calibración móvil
- » Programas personalizados de mantenimiento preventivo/correctivo
- » Garantías ampliadas para los productos

Para más información

www.honeywellanalytics.com

Centros de contacto y atención al cliente:

Europa, Oriente Medio, África, India

Life Safety Distribution AG
Javastrasse 2
8604 Hegnau
Switzerland
Tel: +41 (0)44 943 4300
Fax: +41 (0)44 943 4398
India Tel: +91 124 4752700
gasdetection@honeywell.com

Américas

Honeywell Analytics Inc.
405 Barclay Blvd.
Lincolnshire, IL 60069
USA
Tel: +1 847 955 8200
Toll free: +1 800 538 0363
Fax: +1 847 955 8210
detectgas@honeywell.com

Asia Océano Pacífico

Honeywell Analytics Asia Pacific
#508, Kolon Science Valley (I)
187-10 Guro-Dong, Guro-Gu
Seoul, 152-050
Korea
Tel: +82 (0)2 6909 0300
Fax: +82 (0)2 2025 0329
analytics.ap@honeywell.com

Servicios Técnicos

EMEA: HAexpert@honeywell.com
US: ha.us.service@honeywell.com
AP: ha.ap.service@honeywell.com

www.honeywell.com

Nota:

Se ha puesto el máximo empeño en garantizar la exactitud de la información contenida en esta publicación; no obstante, declinamos toda responsabilidad por los posibles errores u omisiones. Se pueden producir cambios tanto en los datos como en la legislación, por lo que se recomienda encarecidamente obtener copias actualizadas de la legislación, las normas y las instrucciones. Esta publicación no constituye la base de un contrato.

H_Sensepoint XCD_DS01077_V5_ES

02/13

© 2013 Honeywell Analytics

We Save Lives

